

## PARAMETRY TECHNICZNE

	60	120
Zasilanie	230V ~ 50/60 Hz	
Moc	110W	320W
Silnik	24 AC	
Zabezpieczenie termiczne	135 °C	
Temperatura pracy (min/max)	-35 °C - +80°C	
Napęd	Łańcuch	
Siła	600 N	1200 N
Długość całkowita	3210 mm	
Ciężar produktu (kg)	43,5 Kg	44 Kg
Max. powierzchnia drzwi	mq 6	
Min. wymiar sufitu	35 mm	

## WYMIARY

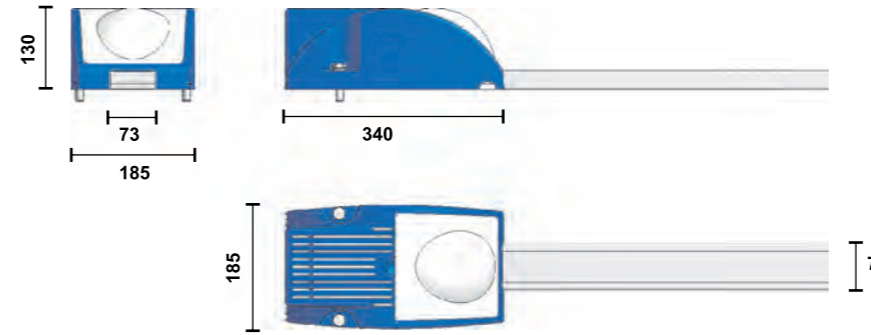

**EUROMATIC**  
AUTOMATYKA DO BRAM



WYMIARY - WYMIARY - WYMIARY

## SCHEMAT INSTALACJI

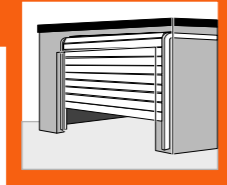
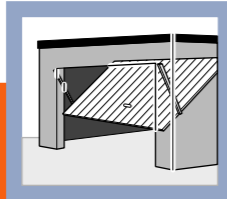
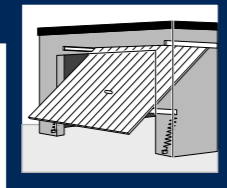

## RAMIE DO BRAM Z PRZECIWWAGA

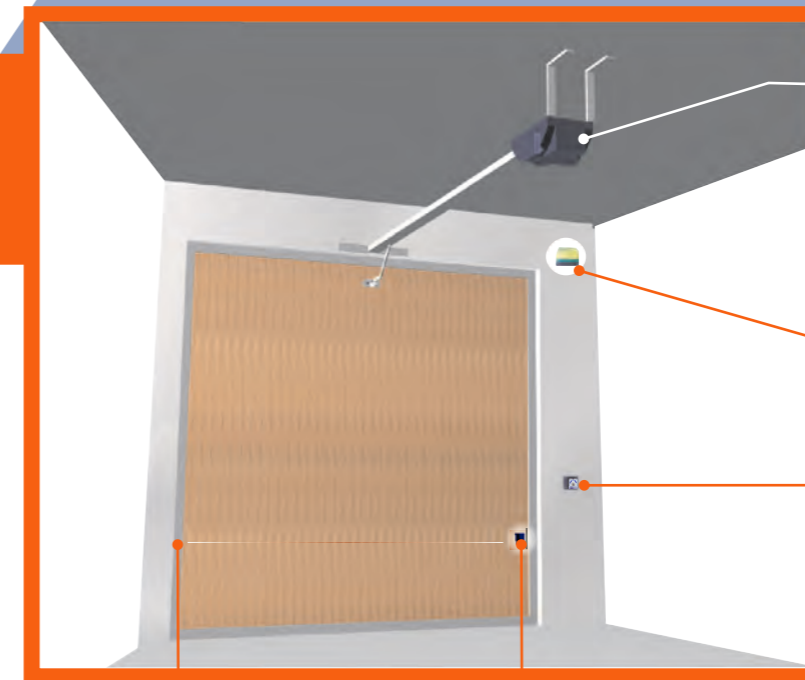
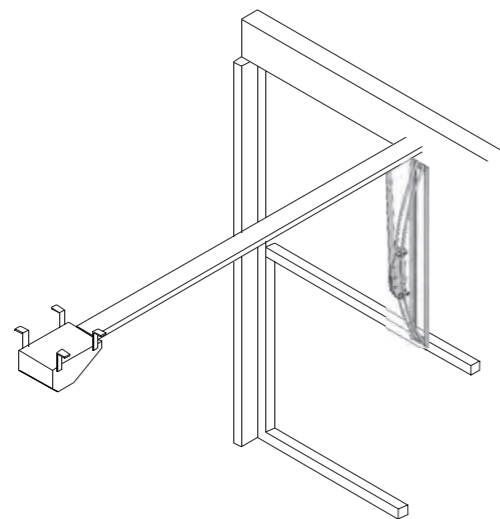
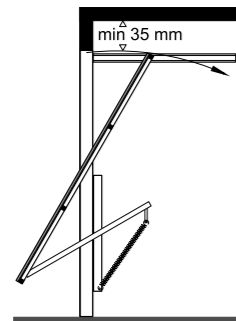
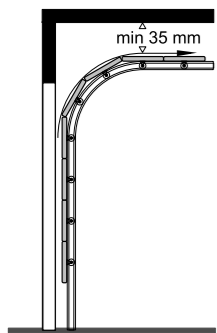

Napęd automatyczny  
Centrala sterująca  
Lampa

Lampa sygnalizacyjna  
Radioodbiornik  
Antena

Sterownik na klucz

Fotokomórka Tx

Fotokomórka Rx



Zestaw ROBOT to automatyka do bram garażowych.

**CECHY:**

- Dostępny w 2 wersjach o sile uciągu 600n i 1200n
- Wbudowana centralna jednostka sterująca
- Wbudowane radio
- W zestawie radioodbiornik
- Zwolnienie przed zamknięciem



**MOTOREDUKTOR DO BRAM GARAŻOWYCH  
UCHYLNÝCH I SEGMENTOWYCH**

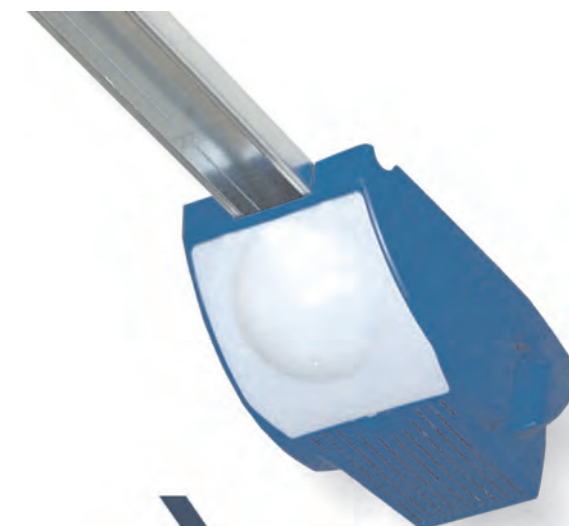

Wyłączny importer i dystrybutor włoskiej firmy EUROMATIC S.R.L. w Polsce:  
B&E Group S.C.  
ul. Sasanek 10a, 95-060 Brzeziny  
TEL: +48 (0) 42 296 67 97, +48 (0) 501 758 861, +48 (0) 516 613 675  
FAX: +48 (0) 42 299 24 03



[WWW.EUROMATIC.PL](http://WWW.EUROMATIC.PL)

E-MAIL: [EUROMATIC@EUROMATIC.PL](mailto:EUROMATIC@EUROMATIC.PL)

Made in Italy



**EUROMATIC**  
AUTOMATYKA DO BRAM

Dane przedstawione w katalogach i materiałach promocyjno-reklamowych mają charakter informacyjny. Euromatic zastrzega sobie prawo do wprowadzenia zmian, które uzna za konieczne.